

Settore PRO

Prot. n. 1735/gpd

Roma, 10 Agosto 2018

Spett.li
Società Organizzatrici PRO
ASD/SSD AOB
Procuratori Sportivi di Pugili Pro
Organi Territoriali della FPI

COMUNICATO n. 59 del 10/8/2018

Oggetto: Trofeo delle Cinture WBC - FPI 2018.

Sono aperte le trattative private per la realizzazione degli incontri del "tabellone gare" relativo alla prima fase dei quarti di finale del torneo in oggetto. Una ASD/SSD/Società PRO può pertanto organizzare l'incontro del proprio pugile di appartenenza e/o anche, altri incontri di torneo, in cui gareggiano pugili appartenenti ad altre società.

Gli accordi raggiunti a trattativa privata, dovranno essere trasmessi via mail, entro le ore 12:00 di mercoledì 29 agosto, a: trofeodellecinture@fpi.it e mettendo in copia la controparte (ASD o SSD o Società Organizzatrici). Nella mail dovrà essere indicato "data" e "luogo di svolgimento". In mancanza di accordo si andrà all'aggiudicazione a mezzo Asta, da ricevere entro le ore 12:00 di giovedì 30 agosto (di persona o a mezzo email).

Di seguito il riepilogo degli incontri del tabellone gare:

• **QUARTI DI FINALE** periodo di effettuazione degli incontri da Settembre fino al 15 Ottobre 2018

SuperGallo/Piuma:

- 1) **Jonathan SANNINO** (Spes Fortitude – CR TS) vs **Vincenzo EROE** (Termina Fitness – CR SC)
- 2) **Christopher MONDONGO** (Lupa Boxe – CR LZ) vs **Matteo LECCA** (Gymnasium Boxe Sassari – CR SA)
- 3) **Giovanni TAGLIOLA** (Bellusci Boxe Promotion – CR LZ) vs **Alessio LORUSSO** (Fratellanza Ginn Parma – CR EM)
- 4) **Yuri SAMPIRISI** (FPI / Brognara – CR PM) vs **Luca GENOVESE** (GS Training Cassino – CR LZ)

SuperPiuma:

- 1) **Marvin DE MOLLARI** (Pug. Lucchese – CR TS) vs **Luca ANGELETTI** (Team Boxe Roma XI – CR LZ)
- 2) **Leonardo FARETINA** (Pug. Ottavio Tazzi – CR LB) vs **Abdessamad GAABOURI** (Ecole de Combat – CR LZ)

SuperWelter:

- 1) **Riccardo P. MELLONE** (Pug. Battipagliese – CR CP) vs **Simone GIORGETTI** (RCC Production – CR TS)
- 2) **Francesco ZILLI** (Pug. Pordenonese – CR VG) vs **Mirko DICARLANTONIO** (Boxe Casilina Kenbukan – CR LZ)

Massimi Leggeri:

- 1) **Gabriele GUAINELLA** (BBT Boxing Team – CR LZ) vs **Flavio MORRI** (PRO Fighting Roma – CR LZ)
- 2) **Yassine HABACHI** (Beboxe Pug. Copertinese – CR PL) vs **Giuseppe C. SQUEO** (Quero Chiloiro – CR PL)

FEDERAZIONE PUGILISTICA ITALIANA

Viale Tiziano, 70 - 00196 Roma

Tel. 06 32824204/5 - fax 06 32824250 - segreteria@fpi.it - fpi.it

Partita Iva 01383711007



ITALIA
FEDERAZIONE
SPORTIVA NAZIONALE
RICONOSCIUTA
DAL CONI

• **SEMIFINALI** *periodo di effettuazione degli incontri **Novembre 2018***

Mosca/Gallo:

- 1) **Alfredo DI BARTOLO** (Boxe Fitness Barge – CR PM) vs **Tommaso MELITO** (Pug. Pizzo – CR CP)
- 2) **Gabriele GANGI** (Master Boxe – CR LB) vs **Gianluca CONSELMO** (Pol. Melluzzo Totip – CR SC)

Leggeri:

- 1) **Alex D'AMATO** (Gio Boxe Palestra – CR EM) vs **Vlad POPESCU** (Pug. Udinese – CR VG)
- 2) **Michelino DI MARI** (Pol. Melluzzo Totip - CR SC) vs **Antonino SPONZIELLO** (ASD Olivier – CR PL)

SuperLeggeri:

- 1) **Ennio ZINGARO** (BBT Boxing Team – CR LZ) vs **Jovan J. GIORGETTI** (BC Firenze – CR TS)
- 2) **Luca PAPOLA** (Pugilistica Italiana – CR LZ) vs **Valerio MAZZULLA** (Roma Boxe Torre Angela – CR LZ)

Welter:

- 1) **Edoardo DEL VECCHIO** (OPI 82 – CR LB) vs **Daniele IACOVISSI** (Domenicc Tiberia BC – CR LZ)
- 2) **Marco DI GIAMBERARDINO** (SP Boxe Avezzano – CR AB) vs **Denis NURJA** (BC Castelfidardo – CR MC)

Medi:

- 1) **Sead MUSTAFA'** (CS Combattimento – CR TS) vs **Fabio MASTROMARINO** (Campagnano BT – CR LZ)
- 2) **Etinosa OLIHA** (Boxe Loreni – CR LB) vs **Ignazio CRIVELLO** (Body Power Martorana – CR SC)

Massimi:

- 1) **Fabio PIAZZA** (Boxe Stiava – CR TS) vs **Paolo IANNUCCI** (Boxe Franco Valente – CR LZ)
- 2) **Andrea PESCE** (Sparta Pugilato – CR LZ) vs **Angelo RIZZO** (RCC Production – CR TS)

Si ribadisce che la rinuncia di un pugile, senza giustificato motivo, ivi compresa certificazione medica non ospedaliera o non convalidata dal medico regionale della F.P.I. comporterà l'esclusione dall'attività agonistica per la durata di novanta giorni e sarà inibita la sua partecipazione nella prossima edizione del torneo delle cinture.

Le ASD/SSD AOB e/o Società Organizzatrici PRO, che si sono aggiudicati gli incontri, potranno realizzare l'evento in qualunque giorno della settimana ed i loro incontri potranno essere inseriti in manifestazioni comprendenti anche altri titoli, a condizione che rientrino nel periodo di effettuazione di cui precedentemente citato.

Saranno a carico della Società organizzatrice le spese di vitto, alloggio e viaggio (*tariffa ferroviaria di 2° classe*) per i pugili pro impegnati nel torneo e per un accompagnatore a pugile, nonché tutte le altre spese connesse all'organizzazione di una manifestazione pugilistica.

I Sigg. Presidenti e Delegati Regionali sono pregati di dare la massima diffusione alla presente comunicazione, informando tutti gli interessati nel proprio territorio. Il testo della presente comunicazione verrà diramato anche attraverso la pubblicazione sul sito web federale – www.fpi.it.

Cordiali saluti.

IL COORDINATORE DEL SETTORE PRO
Prof. Enrico Apa

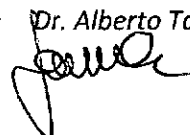
IL SEGRETARIO GENERALE
Dr. Alberto Tappa



PUGILATO PRO

Trofeo delle Cinture WBC - FPI



Categoria di peso MOSCA / GALLO (fino a 53,525 kg)

Nr.	Cognome	Nome	Data di Nascita	Serie	ASD/SSD	Procuratore	Inc	V	L	D
1	DI BARTOLO	ALFREDO	24/06/1982	2^	BOXE FITNESS BARGE		5	3	2	0
2	GANGI	GABRIELE	07/12/1994	2^	MASTER BOXE		4	4	0	0
3	CONSELMO	GIANLUCA	02/03/1994	3^	POL. MELLUZZO TOTIP	VENTURA	4	4	0	0
4	MELITO	TOMMASO	03/08/1990	3^	PUGILISTICA PIZZO	VENTURA	7	1	5	1

INCONTRI

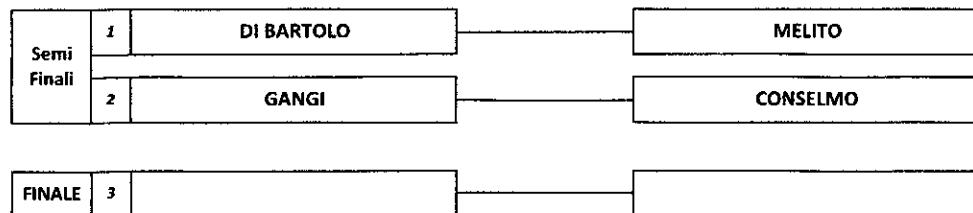

Semifinale

Finale

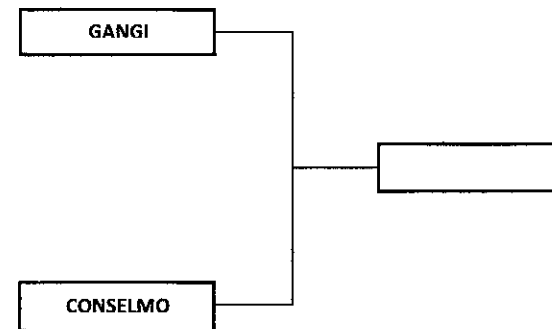
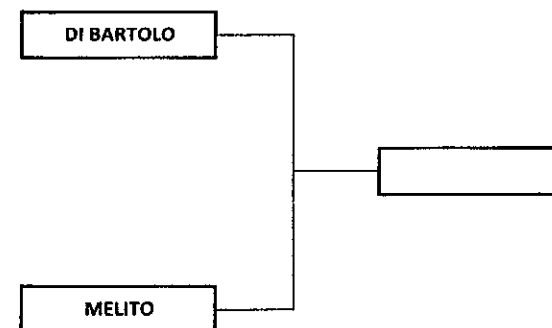



PUGILATO PRO

Trofeo delle Cinture WBC - FPI



Categoria di peso Super-GALLO / PIUMA (fino a 57,152 kg)

	Nr.	Cognome	Nome	Data di Nascita	Serie	ASD/SSD	Procuratore	Inc	V	L	D
Pugili PRO	1	SANNINO	JONATHAN	11/01/1993	2 ^A	SPES FORTITUDE		9	8	0	1
	2	MONDONGO	CHRISTOPHER	26/12/1989	2 ^A	LUPA BOXE arl		4	3	1	0
	3	TAGLIOLA	GIOVANNI	05/06/1995	2 ^A	BELLUSCI BOXE PROMOTION		9	7	2	0
	4	SAMPIRISI	YURI	22/06/1993	2 ^A		BROGNARA	7	3	2	2
	5	GENOVESE	LUCA	22/12/1982	2 ^A	GS TRAINING		22	4	13	5
	6	LORUSSO	ALESSIO	21/01/1996	2 ^A	FRATELLANZA GINN PARMENSE	BROGNARA	8	4	2	2
	7	LECCA	MATTEO	20/08/1996	3 ^A	GYMNASIUM BOXE SASSARI		4	3	1	0
	8	EROE	VINCENZO	17/11/1988	3 ^A	TERMINAL FITNESS		3	0	1	2

INCONTRI

Quarti	1	Jonathan SANNINO	Vincenzo EROE
	2	Christopher MONDONGO	Matteo LECCA
	3	Giovanni TAGLIOLA	Alessio LORUSSO
	4	Yuri SAMPIRISI	Luca GENOVESE
Semi Finali	5		
	6		
FINALE	7		

Quarti di finale

SANNINO

EROE

MONDONGO

LECCA

TAGLIOLA

LORUSSO

SAMPIRISI

GENOVESE

Semifinale

Finale

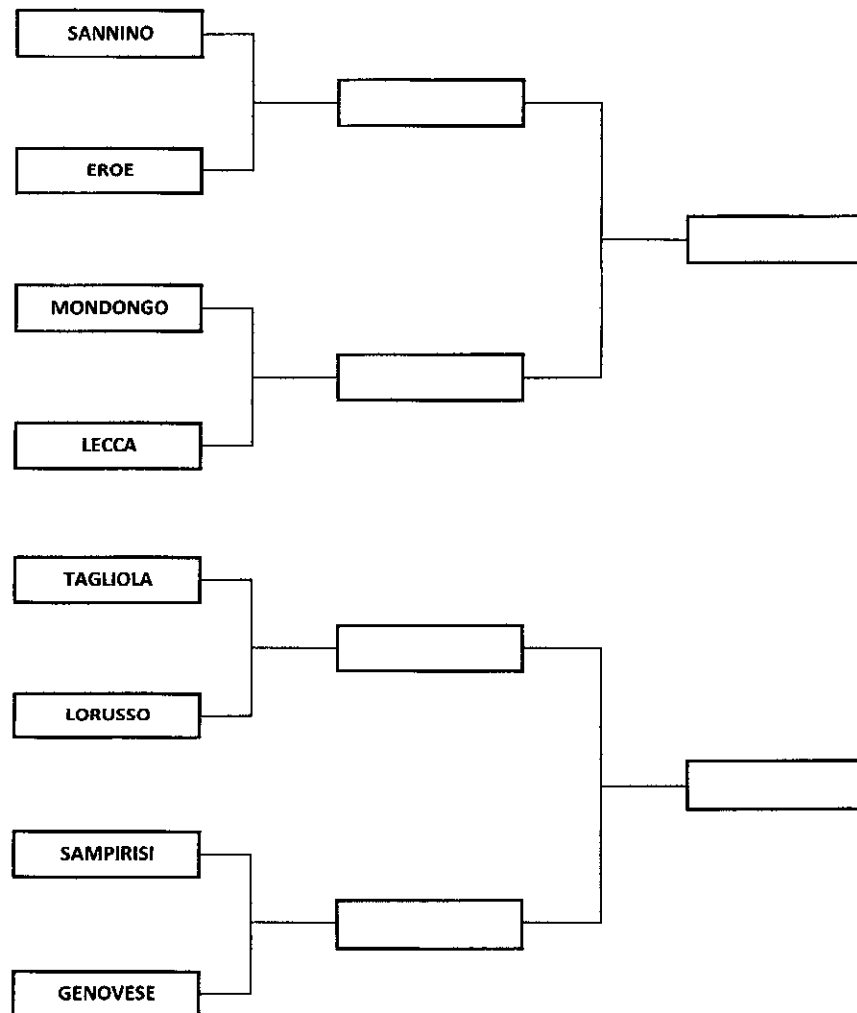



PUGILATO PRO

Trofeo delle Cinture WBC - FPI



Categoria di peso Super-PIUMA (fino a 58,967 kg)

	Nr.	Cognome	Name	Data di Nascita	Serie	ASD/SSD	Procuratore	Inc	V	L	D
Pugili PRO	1	HENCHIRI	NICOLA	09/05/1990	2^	PUGILISTICA LUCCHESE		8	4	3	1
	2	ESCOBAR CUEVAS	MAYCOL ANTONIO	15/05/1987	2^	CUBA BOXE 'EL GUIRO'		22	8	14	0
	3	DEMOLLARI	MARVIN	15/10/1994	3^	PUGILISTICA LUCCHESE		2	2	0	0
	4	ANGELETTI	LUCA	15/01/1996	3^	TEAM BOXE ROMA XI		3	3	0	0
	5	FARETINA	LEONARDO	15/07/1992	3^	PUG. OTTAVIO TAZZI		5	3	1	1
	6	GAABOURI	ABDESSAMAD	17/12/1990	3^	ECOLE DE COMBAT		3	3	0	0

INCONTRI

Quarti	1	DEMOLLARI	ANGELETTI
	2	FARETINA	GAABOURI
Semi Finali	3	ESCOBAR	[]
	4	HENCHIRI	[]
FINALE	5	[]	[]

Quarti di finale



Semifinale

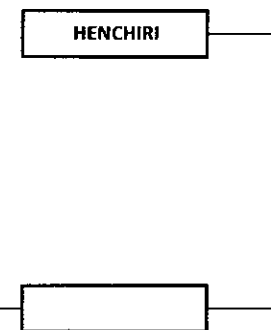

Finale

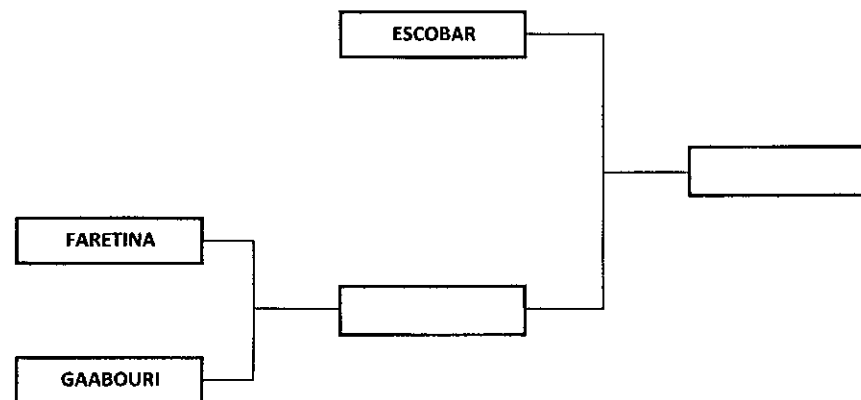



PUGILATO PRO

Trofeo delle Cinture WBC - FPI



Categoria di peso LEGGERI (fino a 61,237 kg)

Pugili PRO	Nr.	Cognome	Nome	Data di Nascita	Serie	ASD/SSD	Procuratore	Inc	V	L	D
	1	D'AMATO	ALEX	16/12/1990	2 ^A	GIO BOXE PALESTRA		7	4	2	1
	2	DI MARI	MICHELINO	04/08/1987	2 ^A	POL. MELLUZZO TOTIP		13	4	8	1
	3	SPONZIELLO	ANTONINO	20/04/1988	3 ^A	OLIVIER		14	3	10	1
	4	POPESCU	VLAD	12/03/1993	3 ^A	PUGILISTICA UDINESE		0	2	0	0

INCONTRI

Semi Finali	1	D'AMATO	POPESCU
	2	DI MARI	SPONZIELLO
FINALE	3		

Semifinale

Finale

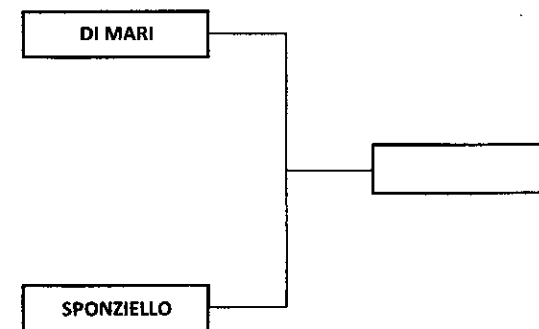
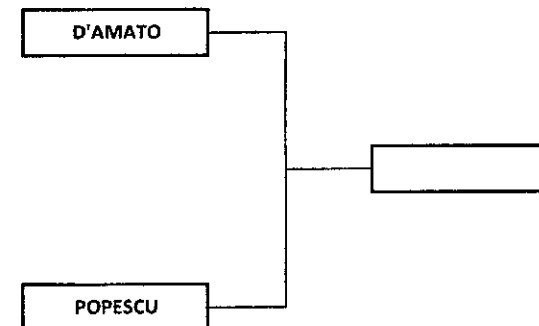



PUGILATO PRO

Trofeo delle Cinture WBC - FPI



Categoria di peso Super-LEGGERI (fino a 63,503 kg)

Pugili PRO	Nr.	Cognome	Nome	Data di Nascita	Serie	ASD/SSD	Procuratore	Inc	V	L	D
	1	ZINGARO	ENNIO	26/05/1990	2 ^A	BBT BOXING TEAM		7	6	1	0
	2	PAPOLA	LUCA	25/05/1994	2 ^A	PUGILISTICA ITALIANA		7	5	1	1
	3	MAZZULLA	VALERIO	18/07/1988	2 ^A	ROMA BOXE TORRE ANGELA	BROGNARA	9	5	2	2
	4	GIORGETTI	JOVAN JAQUE FERNANDO	27/04/1982	2 ^A	BOXING CLUB FIRENZE		13	7	6	0

Semifinale

Finale

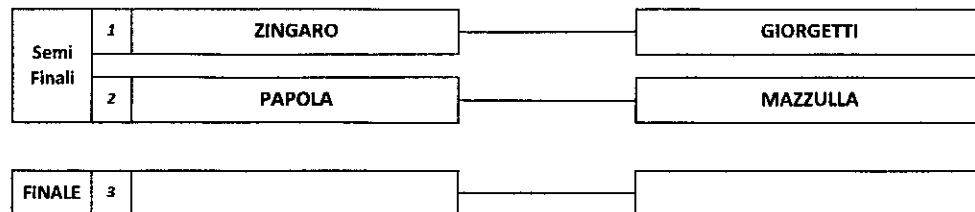
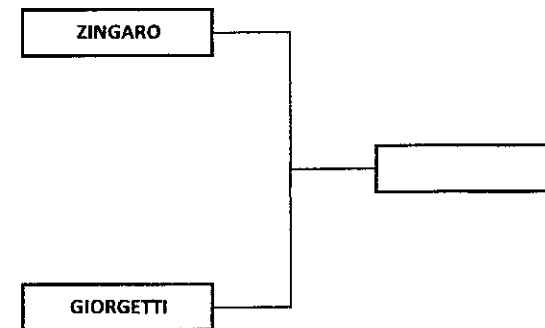



PUGILATO PRO

Trofeo delle Cinture WBC - FPI



Categoria di peso WELTER (fino a 66,678 kg)

Pugili PRO	Nr.	Cognome	Nome	Data di Nascita	Serie	ASD/SSD	Procuratore	Inc.	V	L	D
	1	DEL VECCHIO	EDOARDO	09/11/1988	2 ^A	OPI 82 SSD SRL		10	7	3	0
	2	DI GIAMBERARDINO	MARCO	13/12/1989	2 ^A	S.P. BOXE AVEZZANO		13	7	5	1
	3	IACOVISSI	DANIELE	24/03/1983	3 ^A	DOMENICO TIBERIA BOXING CLUB CECCANO		10	3	6	1
	4	NURJA	DENIS	15/03/1994	3 ^A	BOXING CLUB CASTELFIDARDO		3	3	0	0

INCONTRI

Semi Finali	1	DEL VECCHIO	IACOVISSI
	2	DI GIAMBERARDINO	NURJA
FINALE	3		

Semifinale

Finale

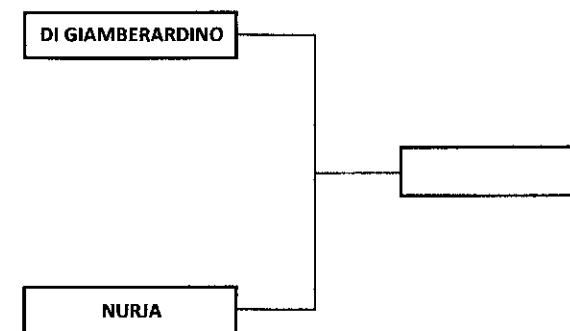
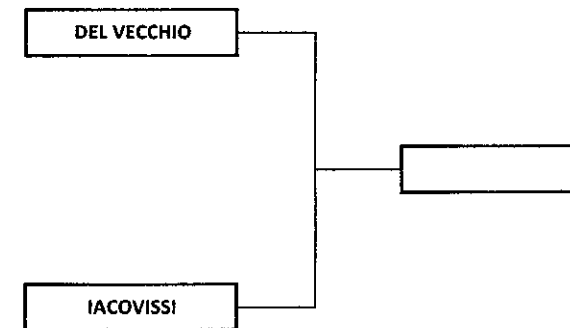



PUGILATO PRO

Trofeo delle Cinture WBC - FPI



Categoria di peso Super-WELTER (fino a 69,853 kg)

Nr.	Cognome	Nome	Data di Nascita	Serie	ASD/SSD	Procuratore	Inc	V	L	D
1	FALCINELLI	DAMIANO	31/07/1993	2 ^A	TEAM BOXE ROMA XI		7	7	0	0
2	SABA	ANDREA	30/09/1993	2 ^A	PALAISTIKE'		7	5	2	0
3	MELLONE	RICCARDO POMPEO	19/08/1988	2 ^A	PUGILISTICA BATTIPAGLIESE		13	3	9	1
4	ZILLI	FRANCESCO	26/05/1993	3 ^A	PUGILISTICA PORDENONESE		3	2	0	1
5	DI CARLANTONIO	MIRKO	27/03/1981	3 ^A	BOXE CASILINA KENBUKAN		4	3	1	0
6	GIORGETTI	SIMONE	26/12/1991	3 ^A	ROSANNA CONTI CAVINI PRODUCTION		2	2	0	0

INCONTRI

Quarti	1	MELLONE	GIORGETTI
	2	ZILLI	DI CARLANTONIO
Semi Finali	3	FALCINELLI	
	4	SABA	
FINALE	5		

Quarti di finale

Semifinale

Finale

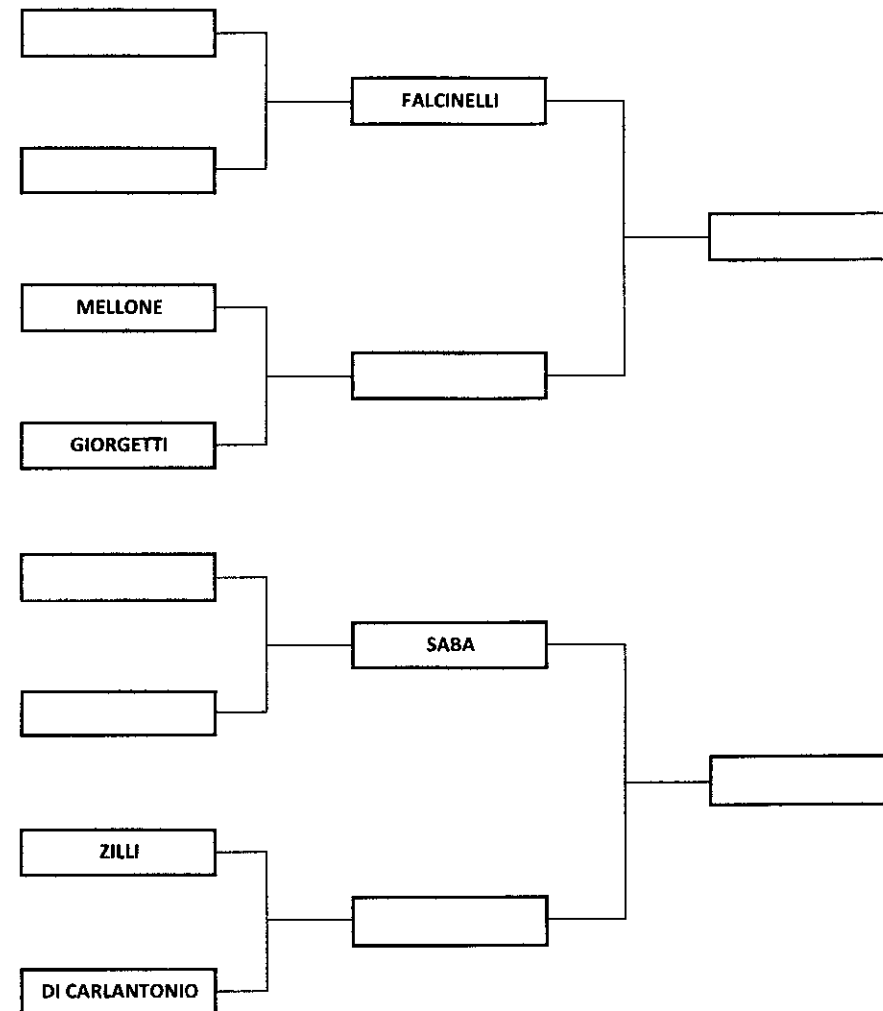



PUGILATO PRO

Trofeo delle Cinture WBC - FPI



Categoria di peso MEDI (fino a 72,574 kg)

Pugili PRO	Nr.	Cognome	Nome	Data di Nascita	Serie	ASD/SSD	Procuratore	Inc	V	L	D
	1	MUSTAFA	SEAD	25/06/1987	2 ^a	CENTRO SPORT COMBATTIMENTO		7	6	0	1
	2	MASTROMARINO	FABIO	26/07/1995	2 ^a	CAMPAGNANO BOXING TEAM		5	5	0	0
	3	CRIVELLO	IGNAZIO	14/10/1989	2 ^a	BODY POWER MARTORANA	VENTURA	12	4	7	1
	4	OLIHA	ETINOSA	13/06/1998	3 ^a	BOXE LORENI		3	3	0	0

INCONTRI

Semi Finali	1	MUSTAFA	MASTROMARINO
	2	OLIHA	CRIVELLO
FINALE	3		

Semifinale

Finale

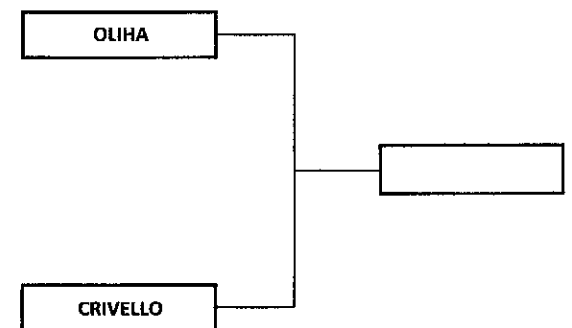
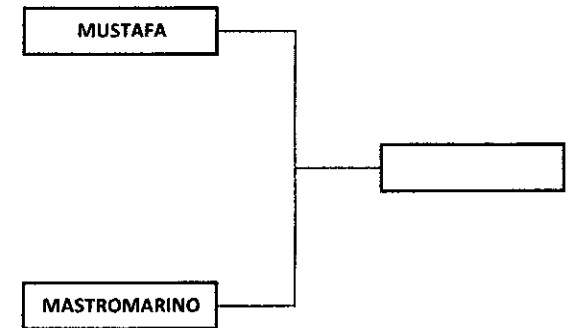



PUGILATO PRO

Trofeo delle Cinture WBC - FPI



Categoria di peso MASSIMI LEGGERI (fino a 90,719 kg)

Nr.	Cognome	Nome	Data di Nascita	Serie	ASD/SSD	Procuratore	Inc	V	L	D
1	SPAHIU	ENDRI	01/07/1987	2 ^A	BOXE LORENI		9	8	1	0
2	LEVIN	SEMEN	06/07/1979	2 ^A	NEW BOXE		8	6	2	0
3	GUAINELLA	GABRIELE	16/07/1987	2 ^A	BBT BOXING TEAM		5	4	0	1
4	HABACHI	YASSINE	01/01/1986	2 ^A	BEBOXE PUG COPERTINESE		20	5	11	4
5	SQUEO	GIUSEPPE CLAUDIO	13/02/1991	3 ^A	QUERO - CHILOIRO		2	2	0	0
6	MORRI	FLAVIO	23/06/1987	3 ^A	PRO FIGHTING ROMA		4	2	1	1

INCONTRI

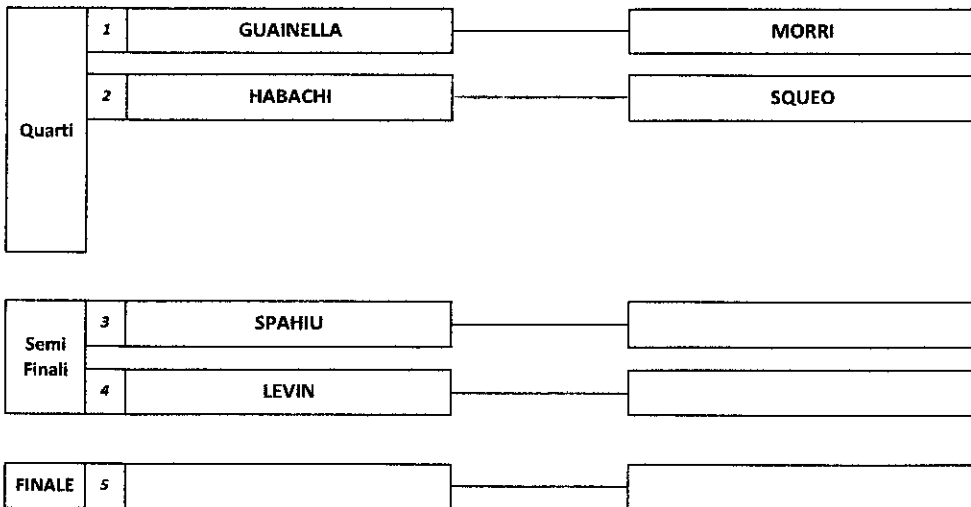

Quarti di finale

Semifinale

Finale

